

PAGENETDN

DIGITALE STEUERUNG

*EclerNet DANTE™/AES67 Paging-Station &
Touchscreen-Bedienpanel*



BEDIENUNGSANLEITUNG

INHALTSVERZEICHNIS

1. WICHTIGER HINWEIS	3
2. WICHTIGE SICHERHEITSHINWEISE	3
3. WICHTIGER HINWEIS	5
4. EINLEITUNG	5
4.1. <i>Die wichtigsten Merkmale</i>	7
5. INSTALLATION UND ANSCHLÜSSE	8
5.1. <i>Installation und Verkabelung</i>	8
5.2. <i>Audioeinstellungen</i>	9
6. BETRIEB	10
7. LOKALE KONFIGURATION DES GERÄTS	12
7.1. <i>Konfigurations-Menü für das Display</i>	13
7.2. <i>Konfigurationsmenü des Geräts</i>	15
7.3. <i>Netzwerk-Konfigurations-Menü</i>	16
7.3.1 <i>Werkseitig voreingestellte Netzwerkparameter</i>	16
7.4. <i>Menü "Information / Tools"</i>	17
8. ANSCHLUSS AN EINEN UCP-SERVER	19
9. LIEFERUMFANG	21
10. FUNKTIONSLISTE	21
11. FUNKTIONSDIAGRAMM	22
12. BLOCKDIAGRAMM	23
13. TECHNISCHE DATEN	24

1. WICHTIGER HINWEIS



WARNING: SHOCK HAZARD - DO NOT OPEN

AVIS: RISQUE DE CHOC ÉLECTRIQUE - NE PAS OUVRIR



Der Blitz im gleichseitigen Dreieck soll den Benutzer vor nicht isolierter, "gefährlicher Spannung" im Inneren des Gerätes warnen, die hoch genug sein kann, um einen Stromschlag zu verursachen.



Das Ausrufezeichen im gleichseitigen Dreieck soll den Benutzer auf wichtige Hinweise zur Bedienung und Wartung hinweisen, die unbedingt zu beachten sind.

WARNUNG (falls zutreffend): Die mit dem Symbol "  " gekennzeichneten Anschlüsse können unter Spannung stehen, die hoch genug ist, dass die Gefahr eines Stromschlags besteht. Die externe Verkabelung für diese Anschlüsse muss durch qualifiziertes Fachpersonal vorgenommen werden, andernfalls ist der Einsatz anschlussfertiger Leitungen empfehlenswert.

ACHTUNG: Um Feuer- oder Stromschlaggefahr zu vermeiden, muss dieses Gerät immer vor Nässe oder Feuchtigkeit geschützt werden.

ACHTUNG: Geräte der Sicherheitsklasse I dürfen nur an Netzsteckdosen mit geerdetem Schutzleiter angeschlossen werden.

2. WICHTIGE SICHERHEITSHINWEISE

1. Lesen Sie diese Bedienungsanleitung aufmerksam durch.
2. Bewahren Sie diese Bedienungsanleitung gut auf.
3. Beachten Sie alle darin enthaltenen Warnungen.
4. Befolgen Sie alle darin enthaltenen Anweisungen.
5. Verwenden Sie das Gerät niemals in der Nähe von Wasser.
6. Reinigen Sie das Gerät immer nur mit einem trockenen Tuch.
7. Halten Sie die Lüftungsöffnungen immer frei und installieren Sie das Gerät nach den Anweisungen des Herstellers.

8. Installieren Sie das Gerät nicht in der Nähe von Wärmequellen wie z.B. Heizkörpern, Öfen oder anderen Geräten, die Wärme erzeugen (einschliesslich Verstärkern).
9. Machen Sie niemals die Schutzfunktion eines polarisierten oder geerdeten Steckers unwirksam. Ein polarisierter Stecker hat zwei Kontakte unterschiedlicher Breite. Ein geerdeter Stecker hat zwei Stifte und einen Erdungskontakt. Der breite Kontakt bzw. der dritte Kontakt dienen jeweils Ihrer Sicherheit. Sollte der mitgelieferte Stecker nicht in die Steckdose passen, so lassen Sie diese bitte durch einen qualifizierten Elektriker austauschen.
10. Achten Sie darauf, dass das Netzkabel nicht betreten oder gequetscht werden kann, vor allem im Bereich der Stecker, der Anschlussbuchsen und an der Stelle, wo das Kabel aus dem Gerät austritt.
11. Benutzen Sie nur die vom Hersteller empfohlenen Zubehörteile.
12. Trennen Sie das Gerät vom Netz bei Gewitter oder wenn es über einen längeren Zeitraum nicht verwendet werden soll.
13. Lassen Sie Servicearbeiten nur von qualifiziertem Fachpersonal durchführen. Servicearbeiten sind erforderlich, wenn das Gerät in irgendeiner Weise beschädigt wurde, z.B. bei Schäden am Netzkabel oder am Netzstecker, wenn Flüssigkeiten über das Gerät ausgeschüttet wurden oder Gegenstände ins Innere des Gerätes gelangt sind, wenn das Gerät Wasser oder Feuchtigkeit ausgesetzt war, wenn es nicht normal funktioniert oder wenn es heruntergefallen ist.
14. Trennung vom Stromnetz: Durch Ausschalten des Geräts am POWER-Schalter werden alle Funktionen und Leuchtanzeigen des Geräts unterbrochen. Um jedoch das Gerät vollständig vom Stromnetz zu trennen, muss das Netzkabel aus der Steckdose gezogen werden. Daher sollte der Netzstecker immer leicht zugänglich sein.
15. Das Gerät wird mithilfe eines Netzkabels an eine geerdete Steckdose angeschlossen.
16. Die Kenndaten befinden sich an der Unterseite des Geräts.
17. Schützen Sie das Gerät vor Spritzwasser und stellen Sie keine mit Flüssigkeiten gefüllten Behälter (z.B. Blumenvasen) darauf ab.



ACHTUNG: Dieses Produkt darf unter keinen Umständen als normaler Hausmüll entsorgt werden. Entsorgen Sie es bitte bei der nächstgelegenen Sammelstelle für Elektro- und Elektronikmüll.

NEEC AUDIO BARCELONA, S.L. lehnt jede Verantwortung für Schäden ab, die Personen, Tieren oder Gegenständen aufgrund der Nichtbeachtung der vorstehenden Warnhinweise zugefügt werden könnten.

3. WICHTIGER HINWEIS

Wir bedanken uns für das Vertrauen, das Sie mit der Wahl unserer **DANTE™/AES67 Paging-Station PAGENETDN mit digitalem EclerNet-Steuergerät** in uns gesetzt haben.

Um die Möglichkeiten des Geräts optimal nutzen zu können und die bestmögliche Leistung zu erhalten ist es **SEHR WICHTIG**, dass Sie, bevor Sie irgendwelche Anschlüsse vornehmen, die vorliegende Bedienungsanleitung sorgfältig durchlesen und deren Inhalte vollständig verstehen.

Um eine optimale Funktionalität des Geräts sicherzustellen, empfehlen wir Ihnen dringend, alle Wartungsarbeiten durch unseren autorisierten Kundendienst durchführen zu lassen.

Auf das Modell Ecler **PAGENETDN** gewähren wir eine **Garantie von 3 Jahren**.

4. EINLEITUNG

PAGENETDN ist eine programmierbare Paging-Station mit zwei Audioausgängen: DANTE™/AES67 (digital) und analog (symmetrisch). So ist es möglich, die Steuerfunktionen und das Mikrofonsignal des Geräts in Verbindung mit jeder beliebigen digitalen EclerNet-Matrix zum Paging zu verwenden, ganz egal, ob diese DANTE™/AES67 unterstützt oder nicht: MIMO4040DN, MIMO88, MIMO88SG und MIMO1212SG.

Gleichzeitig hat PAGENETDN die gleichen Steuerfunktionen wie das Modell WPNETTOUCH und kann zur Steuerung eines oder mehrerer vernetzter EclerNet-Geräte programmiert werden; es kann sogar eine komplette Anlage steuern, also ein Projekt, in dem eine Vielzahl verschiedener EclerNet-Geräte zusammenwirken: digitale Matrizen MIMO4040DN, MIMO88, MIMO88SG, MIMO1212SG, digitale Audio-Manager (Multifunktions-Endstufen) der NXA-Reihe, DUO-NET PLAYER usw. Das Gerät ist vollständig programmierbar über die Anwendung EclerNet Manager (*).

(*) Nähere Informationen hierzu finden Sie im Handbuch der Anwendung EclerNet Manager. Die Anwendung EclerNet Manager steht Ihnen unter www.ecler.com zum Download zur Verfügung.

Das Gerät wird als Desktop-Konsole geliefert, mit Schwanenhals-Mikrofon und kapazitivem 10" Touchscreen-Bedienfeld zur Anzeige und Verwaltung der UCPs für Paging-Funktionen und zur Steuerung vernetzter EclerNet-Geräte, VEO Video-Geräte und auch zur Steuerung von Geräten von Drittanbietern.

4.1. Die wichtigsten Merkmale

- Eingebettetes digitales Touchscreen-Bedienfeld mit den gleichen Funktionen wie das Modell WPNETTOUCH:
 - 10.1" IPS Display (1280 x 800 Pixel)
 - Kapazitives Multitouch-Panel
- Kompatibel mit DC-Versorgung PoE
- Kompatibel mit externer Stromversorgung: externes Universal-Netzteil mit AC-Multistecker-Set im Lieferumfang enthalten
- Ethernet-Schnittstelle Base-Tx 10/100Mb
- Mit Flexo-Schwanenhalsmikrofon, XLR-Steckverbinder mit Verriegelung (verhindert ein unerwünschtes Herausziehen des Mikrofonsteckers)
- Audio-Transport über DANTE™/AES67, 2 Kanäle:
 - DANTE™/AES67 Kanal #1 zur Übertragung des Mikrofonsignals
 - DANTE™/AES67 Kanal #2 zur Übertragung des AUX-Eingangssignals
- Phantomspeisung für MIC-Eingang
- MIC out, analoges symmetrisches Signal, macht das PAGENETDN kompatibel für Paging-Anwendungen in Verbindung mit Geräten, die DANTE™/AES67 nicht nativ unterstützen, z.B. MIMO88, MIMO88SG und MIMO1212SG
- AUX-Eingang, Stereo LINE, RCA-Anschlüsse. Das ankommende Signal wird in Mono umgewandelt und über den DANTE™/AES67-Kanal #2 ans Netzwerk gesendet. Dieser Eingang kann dazu verwendet werden, eine externe Audioquelle (z.B. einen Mediaplayer) anzuschliessen und deren Signal im DANTE™/AES67-Format ins Netzwerk einzuspeisen.
- Paging-Funktionen basierend auf programmierbaren UCP-Bedienfeldern
- EclerNet Steuergerät, das in der Lage ist, in seinem internen Prozessor EclerNet-Projekte auszuführen, wobei es als Server und/oder Client von UCPs agiert

5. INSTALLATION UND ANSCHLÜSSE

5.1. Installation und Verkabelung

Das Mikrofon ist im Lieferumfang des Geräts enthalten und muss vor Gebrauch der PAGENETDN-Konsole in diese eingebaut werden.

Fügen Sie hierzu das Mikrofon vorsichtig und unter Beachtung der richtigen Anordnung der Anschlusspins in den XLR-Anschluss der Konsole ein (das Ecler-Logo am Mikrofon muss auf die Rückseite des Geräts ausgerichtet sein) und drücken Sie solange, bis es klickt. Das Klicken bedeutet, dass die Sicherheitslasche der XLR-Steckverbindung eingerastet ist. Nach erfolgreichem Anschluss ist das Mikrofon stabil mit der Konsole verbunden und kann sich kaum in vertikaler Linie bewegen, was für eine geräuscharme Bedienung sorgt und dem Benutzer ein Gefühl von hoher Widerstandsfähigkeit gibt.

Sollte es erforderlich sein, das Mikrofon aus der Konsole auszubauen, so muss hierfür ein Ausbauwerkzeug vom Typ "Pin" verwendet werden. Führen Sie dieses mit Druck in die Öffnung an der Rückseite des Mikrofonsockels an der Oberfläche der Konsole ein. Dadurch wird die XLR-Sicherheitslasche gelöst, so dass Sie das Mikrofon durch einen kräftigen Zug herausziehen können.

Bevor Sie die PAGENETDN programmieren und einsetzen können, muss diese über ihre interne RJ45 **ETHERNET**-Schnittstelle an ein Netzwerk angeschlossen werden. Auf diese sowie auf alle anderen Anschlüsse können Sie zugreifen, indem Sie die untere Metallplatte des Geräts abschrauben (3 Schrauben müssen entfernt werden).

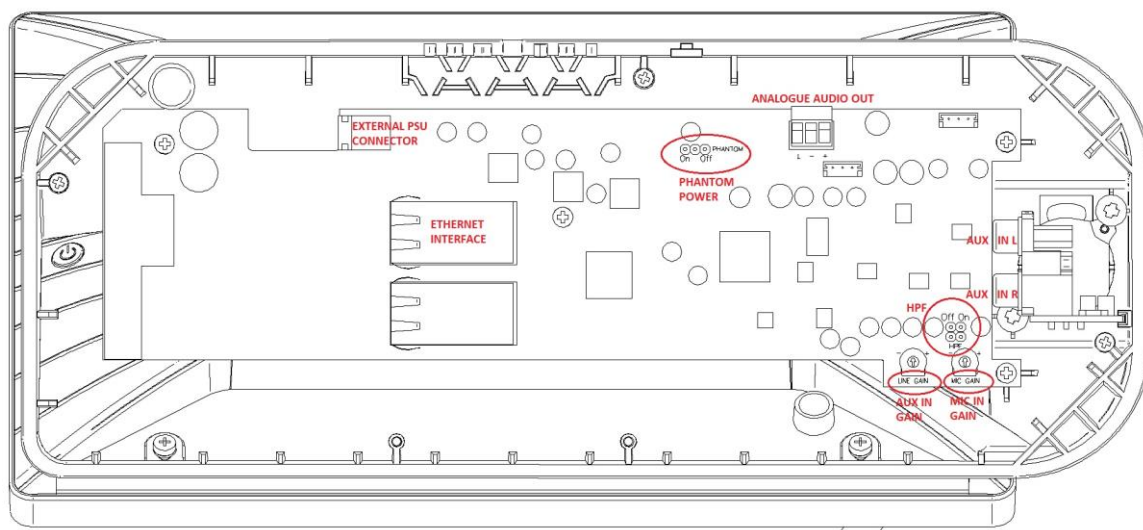

Innenansicht der PAGENETDN nach Entfernung der unteren Metallplatte

Dann muss das Gerät mit DC-Spannung versorgt werden, entweder direkt über PoE (Power over Ethernet), sofern über den Ethernet-Switch, an den das Gerät angeschlossen ist, verfügbar, oder aber über das mitgelieferte externe 12V DC 2A Netzteil (EXTERNAL PSU CONNECTOR).

Daneben stehen noch 2 weitere Audioanschlüsse zur Verfügung:

- AUX IN (L / R): Stereo-LINE-Eingang, RCA-Anschlüsse. Das ankommende Signal wird in Mono umgewandelt und über den DANTE™/AES67-Kanal #2 ans Netzwerk gesendet. Dieser Eingang kann dazu verwendet werden, eine externe Audioquelle (z.B. einen Mediaplayer) anzuschliessen und deren Signal im DANTE™/AES67-Format ins Netzwerk einzuspeisen.
- MIC OUT (ANALOGER AUDIOAUSGANG): Symmetrisches Monosignal (Euroblock). Es handelt sich hier um eine Kopie des Mikrofonsignals im analogen Format, das die Schaffung von Paging-Systemen in Verbindung mit Geräten ohne native DANTE™/AES67-Unterstützung ermöglicht.

5.2. Audioeinstellungen

Das Modell PAGENETDN verfügt in seiner Elektronik über verschiedene Audio-Steurelemente zur Anpassung der eingehenden analogen Audiosignale:

- PHANTOM POWER ON / OFF (standardmässig = ON): aktiviert oder deaktiviert die Phantomspeisung für den XLR-Anschluss des Mikrofons, wenn ein Kondensator-Mikrofon benutzt wird, z.B. das Modell Ecler eMCN1, das standardmässig mit der PAGENETDN-Konsole geliefert wird.
- HPF (Hochpassfilter) ON / OFF (standardmässig = ON): aktiviert oder deaktiviert den Hochpassfilter (100 Hz @ 12 db/oct), der am von der Mikrofonkapsel aufgenommenen Audiosignal zur Anwendung kommt, um niederfrequentes und unerwünschtes Rauschen zu minimieren, das entlang des Audiosystems in die Sprachdurchsagen eindringt.
- MIC IN GAIN (*): Vorverstärker Gain-Einstellung für das ankommende Mikrofonsignal. Wirkt sowohl auf den sich ergebenden Ausgang DANTE™/AES67 CH #1, als auch auf das ANALOGE AUDIO-(MIC)-OUT-Signal.
- AUX IN GAIN (LINE GAIN): Vorverstärker Gain-Einstellung für das ankommende AUX IN ST-LINE-Signal, das anschliessend in Mono und in DANTE™/AES67 CH #2 umgewandelt wird.

(*) **Achtung:** Der XLR-Mikrofonanschluss ist für Standard-XLR-Mikrofone wie das im Lieferumfang enthaltene Ecler eMCN1 geeignet, kann jedoch keine Mikrofone aufnehmen, deren Sockel dicker ist, als die XLR-Standardgröße:



6. BETRIEB

Die PAGENETDN-Konsole muss sorgsam in ein EclerNet-Projekt eingefügt und richtig konfiguriert werden (im Hinblick auf das DANTE™/AES67-Audio-Routing und/oder die Steuerfunktionen), damit letztendlich die UCP Paging- und Bedienpanels, die dem Endanwender zur Verfügung stehen, angezeigt werden. Beispiele:



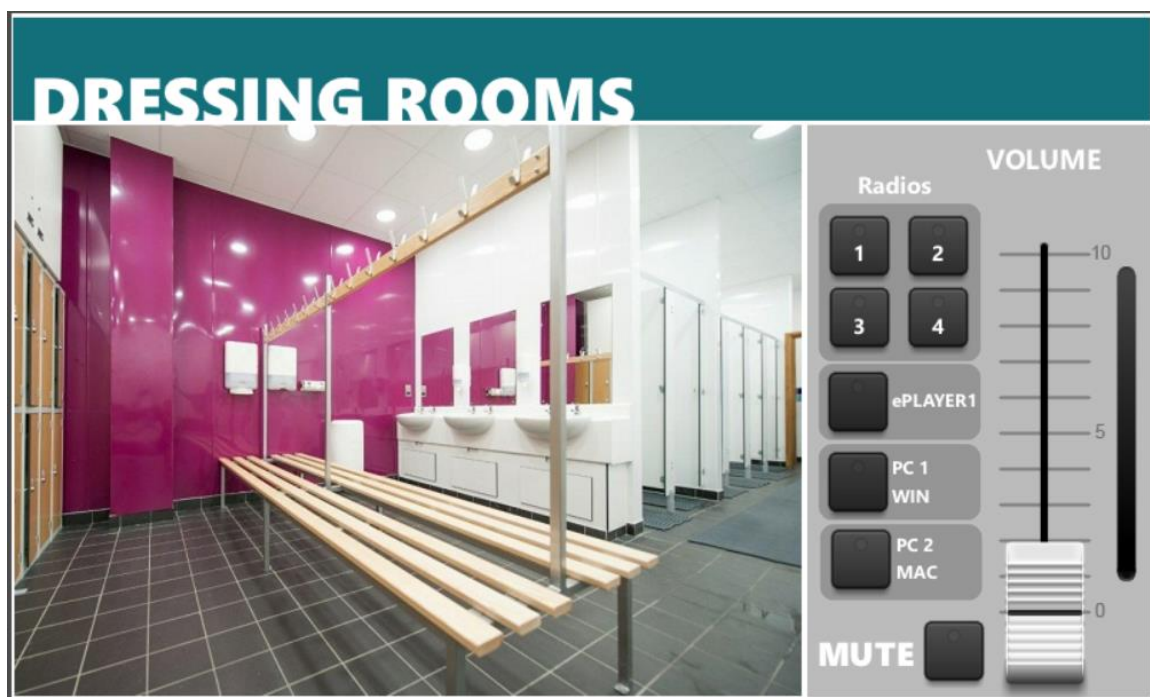
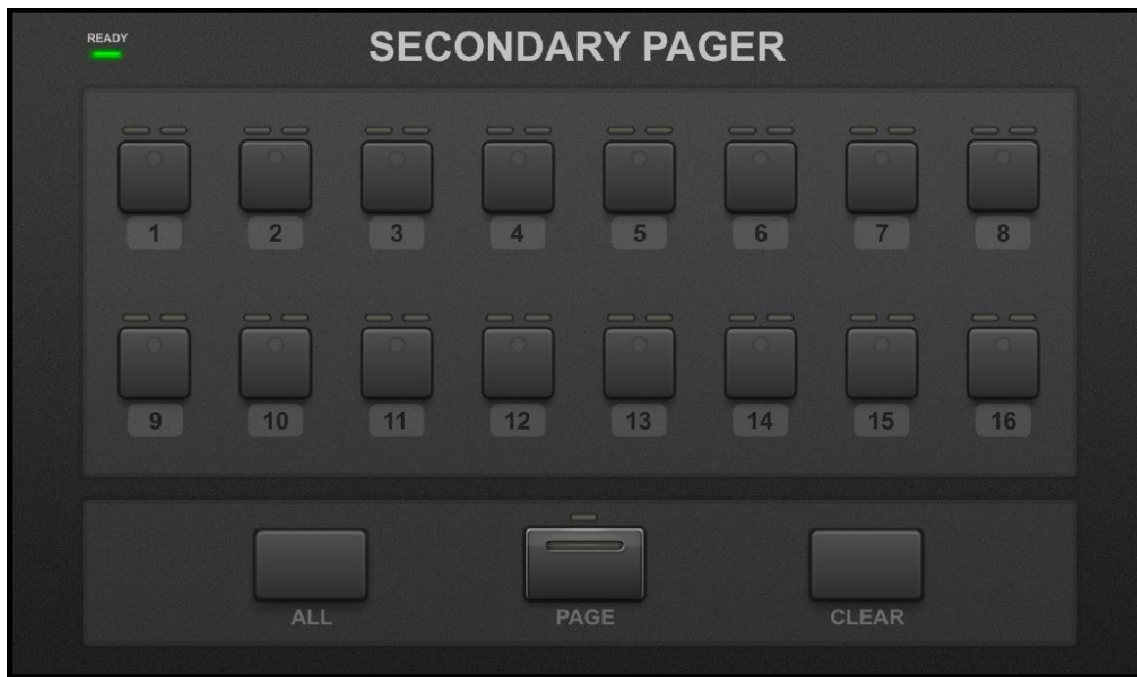

Nähere Informationen finden Sie im Handbuch der Anwendung EclerNet Manager, Kapitel [PAGNETDN DEVICE](#).

7. LOKALE KONFIGURATION DES GERÄTS

Auf die PAGENETDN-Einstellungen und Konfigurationsmenüs können Sie direkt über den Touchscreen des Geräts zugreifen. Diese Menüs sind absolut identisch mit denen des Bedienpanels WPNETTOUCH, da in der PAGENETDN-Konsole ein WPNETTOUCH integriert ist.

Auf die gleichen Einstellungen kann auch aus der Ferne zugegriffen werden, wenn das Gerät von einem entfernten Rechner gesteuert wird, auf dem die Anwendung EclerNet Manager läuft.

Der lokale Zugriff auf die Konfigurations-Menüs erfolgt über das Anklicken des SETUP-Symbols auf der Startseite des Geräts:



Folgende Konfigurations-Menüs stehen zur Verfügung:

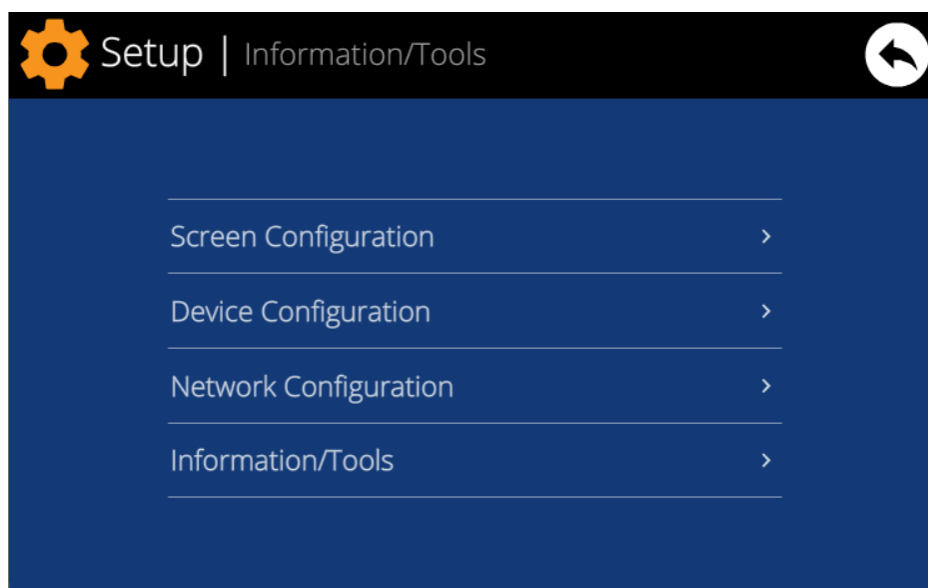

7.1. Konfigurations-Menü für das Display

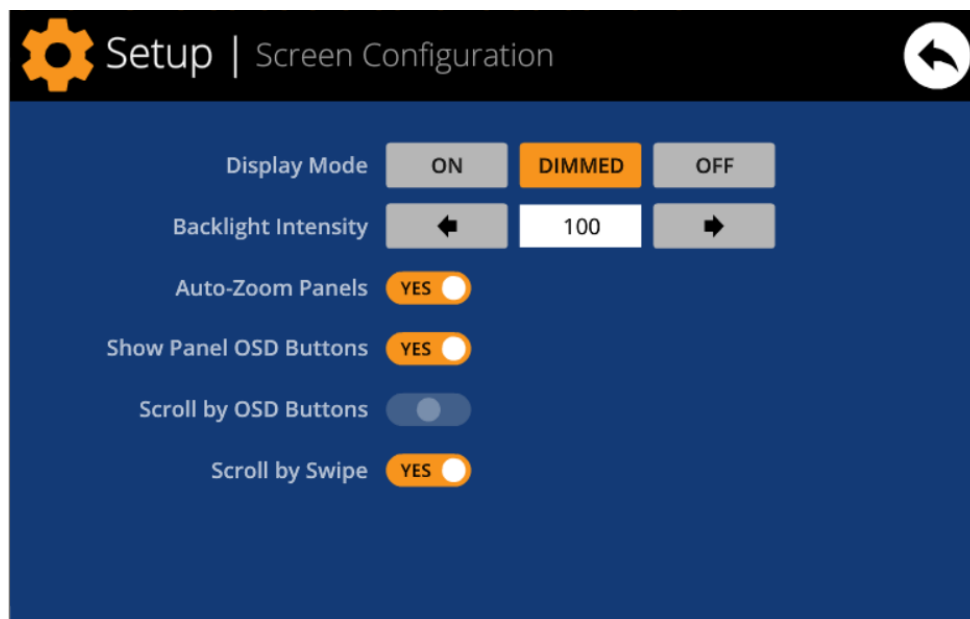

Dieses Menü ermöglicht die Einstellung verschiedener Parameter, die sich auf die dargestellten Elemente und auf die Bedienelemente des Displays des Geräts auswirken:

- **Display mode:** Display-Dämpfung im Ruhezustand, nachdem 10 Sekunden lang keinerlei Benutzer-Aktivität auf dem Touchscreen zu verzeichnen war. Folgende Display-Modi stehen zur Verfügung: ON (leuchtet immer), DIMMED und OFF (unbeleuchtet)
- **Backlight Intensity:** Helligkeit des Displays, wenn es sich nicht im Ruhezustand befindet.
- **Auto-Zoom Panels:** Bei Aktivierung wird die Grösse der grafischen Bedienfelder (UCPs) automatisch auf den maximal sichtbaren Bereich angepasst, ganz egal, für welche Auflösung diese ursprünglich in der Projekt-Datei des EclerNet Manager erstellt wurden.

- **Show Panel OSD Buttons:** Aktiviert/deaktiviert die überlagerte Anzeige der Navigations-Schaltflächen in den Ecken der angezeigten UCPs. Die Schaltflächen oben dienen zum Scrollen über die Seiten des Panels (links und rechts), während die Schaltflächen unten auf die Symbolleiste zugreifen:



Achtung: Auch wenn diese Schaltflächen nicht sichtbar sind, können sie trotzdem aktiv sein, so dass durch Drücken der oberen Ecken das horizontale Scrollen über die Seiten des Panels aktiviert wird und durch Drücken der unteren Ecken die Symbolleiste eingeblendet wird. Dieser Aspekt muss beim Design der einzelnen UCP-Seiten im Hinblick auf die Anbringung der Bedienelemente (Schaltflächen, Schieberegler, Knöpfe usw.) berücksichtigt werden. Die oberen Ecken sollten so frei wie möglich bleiben, wenn die OSD-Schaltflächen zum Scrollen zwischen den Seiten benutzt werden sollen, und die unteren Ecken (Anzeige der Symbolleiste) müssen immer frei bleiben.

- **Scroll by OSD Buttons:** Aktiviert/deaktiviert das Scrollen über die Seiten durch Drücken der oberen Ecken, auch wenn die OSD-Schaltflächen nicht sichtbar sind
- **Scroll by Swipe:** Aktiviert/deaktiviert das Scrollen über die Seiten mittels einer Wischbewegung nach links oder nach rechts (Drücken & Ziehen) auf dem Display

Auf der Symbolleiste werden die neuen Zugriffe auf das horizontale Scrollen über die Seiten eines Panels (nach links und nach rechts) angezeigt, der Zugriff auf die Startseite des Geräts (Symbol "HOME") und das Symbol zum Verlassen der Symbolleiste ("X"):

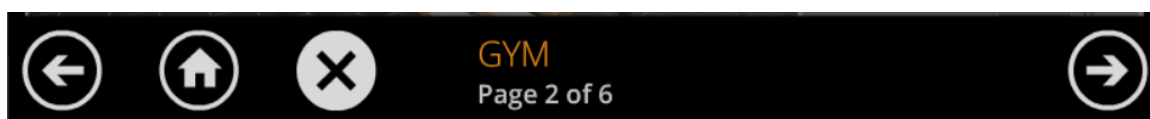

7.2. Konfigurationsmenü des Geräts

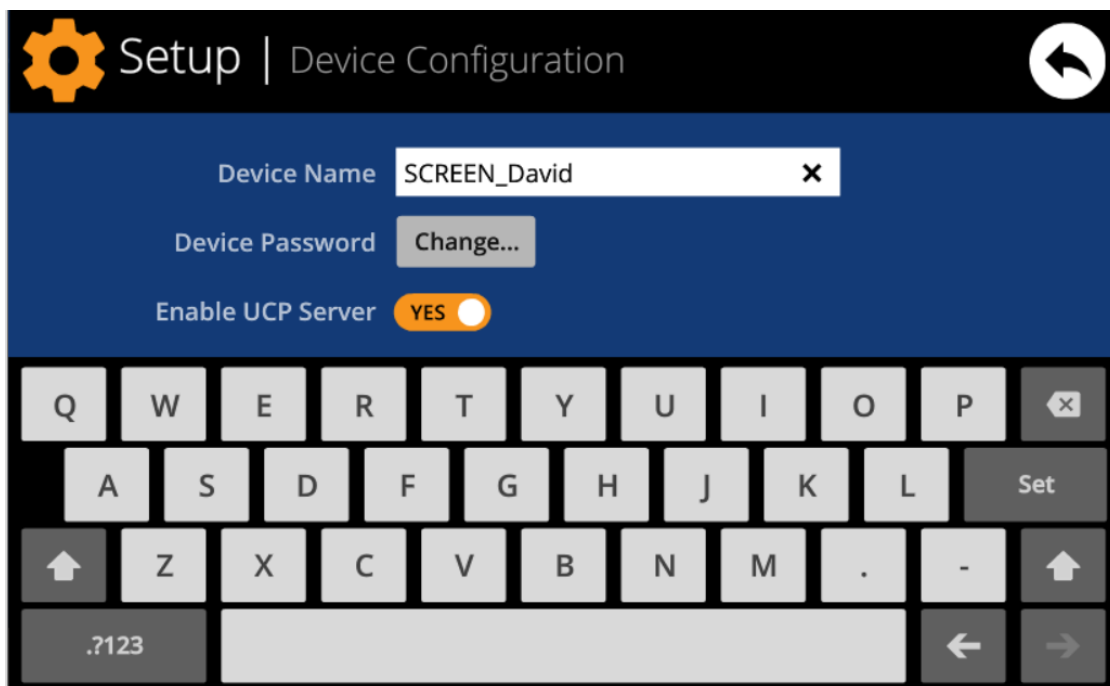

Dieses Menü ermöglicht die Einstellung der folgenden Geräteparameter:

- **Device Name:** Name des Geräts, so wie er auf anderen WPNETTOUCH-/WPmSCREEN-Geräten sowie in der Anwendung EclerNet Manager angezeigt wird
- **Device Password:** Passwort zum Schutz des Geräts gegen die Änderung seiner grundlegenden Konfigurations-Parameter, wird bei Aktivierung verlangt (aktiviert = Passwort-Feld darf nicht leer sein)
- **Enable UCP Server:** Aktiviert/deaktiviert den integrierten UCP-Server-Dienst des Geräts
 - **Enabled:** Das auf dem Gerät gespeicherte EclerNet-Projekt ("Local Project") ist voll funktionsfähig, übernimmt die Kontrolle über die dazugehörigen Hardware-Elemente (MIMO4040DN, MIMO88, NXA usw.) und stellt die beinhalteten UCP-Bedienfelder den potenziellen UCP-Clients im Netzwerk zur Verfügung.
 - **Disabled:** Das lokale EclerNet-Projekt wird deaktiviert und die Kontrolle über die beinhalteten Hardware-Elemente (MIMO4040DN, MIMO88, NXA usw.) wird aufgehoben; somit werden den Clients auch keine UCPs mehr zur Verfügung gestellt.

Achtung: In deaktiviertem Zustand könnte ein anderes Gerät oder ein PC, auf dem ein Projekt läuft, welches alle oder einige der im lokalen Projekt des WPNETTOUCH vorhandenen Hardware-Komponenten enthält, die Kontrolle über diese Hardware-Komponenten übernehmen. **Es kann**

immer nur jeweils ein Gerät/Projekt die Kontrolle über ein Hardware-Element haben, d.h., bevor versucht wird, Hardware-Elemente von einem anderen Gerät aus zu steuern, müssen diese jeweils freigegeben werden:

- Von der Anwendung EclerNet Manager aus können vom Rechner kontrollierte Geräte durch Erstellung eines neuen Projekts (File -> New Project) oder durch Trennung jedes einzelnen Geräts vom Netzwerk (rechte Maustaste -> Disconnect) freigegeben werden.
- Von einem WPNETTOUCH / WPmSCREEN aus können die von diesem kontrollierten Geräte durch Umschalten der Option "Enable UCP Server" auf die Position "NO" freigegeben werden.

7.3. Netzwerk-Konfigurations-Menü

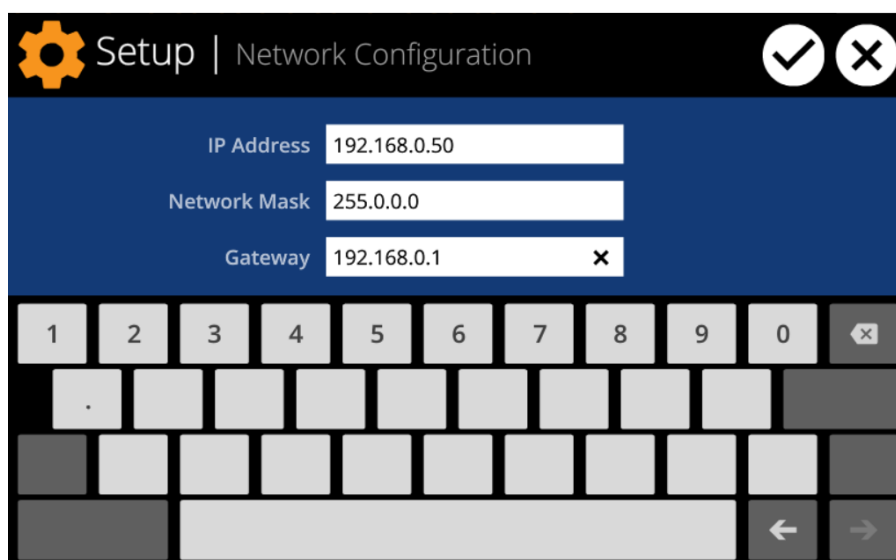

In diesem Menü können folgende Netzwerk-Verbindungsparameter des WPNETTOUCH geändert werden: IP-Adresse, Netzwerkmaske und Gateway.

Achtung: Weder das WPNETTOUCH noch irgendein anderes EclerNet-Gerät unterstützt das Protokoll zur dynamischen Zuweisung von IP-Adressen (Dynamic Host Configuration Protocol oder DHCP), so dass immer eine manuelle Zuweisung statischer Adressen erforderlich ist.

7.3.1 Werkseitig voreingestellte Netzwerkparameter

Die werkseitigen Standard-Netzwerkeinstellungen für kompatible Geräte mit EclerNet Manager sind folgende:

- IP: 192.168.0.100
- Mask: 255.255.255.0
- Gate: 192.168.0.1
- UDP Port: 2210

7.4. Menü "Information / Tools"

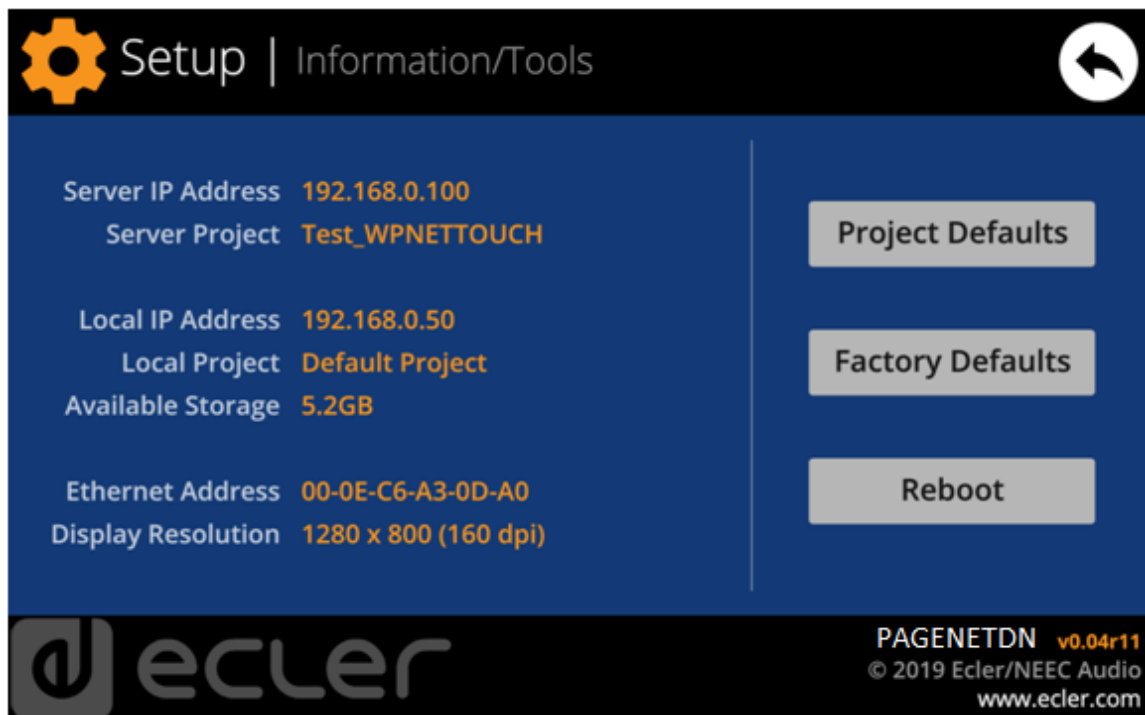

In diesem Menü werden folgende Informationen angezeigt:

- **Server IP Address:** IP-Adresse des UCP-Servers, an den das Gerät als UCP-Client angeschlossen ist. Ist das Gerät als Client an sich selbst angeschlossen, so zeigt es seine eigene IP-Adresse an (Local IP Address)
- **Server Project:** Name des Projekts, das auf dem Server läuft, an den das Gerät als UCP-Client angeschlossen ist (des Projekts, das auf dem UCP-Server des Client läuft)
- **Local IP Address:** Die für das WPNETTOUCH konfigurierte IP-Adresse
- **Local Project:** Name des Projekts, das auf dem internen Speicherplatz des WPNETTOUCH abgelegt ist. Dieses Projekt kann mithilfe der Software-Anwendung EclerNet Manager auf das WPNETTOUCH hochgeladen werden.
- **Available Storage:** Verfügbarer interner Speicherplatz zum Hochladen einer Projektdatei mit Daten und Graphiken der Benutzer-Bedienfelder
- **Ethernet Address:** MAC-Adresse der im WPNETTOUCH installierten NIC (Network Interface Card oder Netzwerkkarte)
- **Display resolution:** Auflösung des nativen Displays des IPS-Panels des Geräts (1280 x 800)
- **Firmware version:** Wird in der Ecke unten rechts angezeigt (im Beispiel oben v0.04r11)

Daneben stehen folgende Restore-/Reboot-Optionen zur Verfügung:

- **Project Defaults:** Löscht nach vorheriger Warnung, dass dieser Vorgang irreversibel ist, das Projekt aus dem Speicher und ersetzt es durch ein leeres Projekt:



Project Defaults

Warning: this action will replace the current project with a default (blank) one, losing all the configuration and user data in the current project. Are you sure?

Ok

Cancel

- **Factory Defaults:** Löscht nach vorheriger Warnung, dass dieser Vorgang irreversibel ist, die gesamte Konfiguration sowie sämtliche Daten des Geräts und stellt die Standard-Werkseinstellungen wieder her:



Factory Defaults

Warning: this action will bring back this device to its factory defaults. This involves losing your current network configuration, general setup and current project data. Are you sure?

Ok

Cancel

- **Reboot:** Startet das Gerät neu:



Reboot

This action will reboot this device, losing network connection for a while and recovering normal performance after the reboot. Are you sure?

Ok

Cancel

8. ANSCHLUSS AN EINEN UCP-SERVER

Vom Start-Bildschirm des Geräts aus gelangt man über das Anschluss-Symbol oben rechts auf die Anschluss-Seite:



Auf dieser Seite kann der UCP-Server gewählt werden, an den sich das Gerät als Client anschliessen soll. Als UCP-Server kann ein Rechner dienen oder eine Matrix MIMO4040DN (in der Tat, diese hat einen UCP-Server in ihren Prozessor integriert!), ein weiteres WPNETTOUCH / WPmSCREEN oder auch das PAGENETDN / WPNETTOUCH selbst. In jedem Fall hostet der UCP-Server ein EclerNet-Manager-Projekt und führt dieses aus, und dieses Projekt enthält eine Reihe von UCPs, die aus der Ferne von jedwedem UCP-Client gesteuert werden können.

Die IP-Adresse des Server-Geräts kann mithilfe der auf dem Display erscheinenden Tastatur direkt eingegeben werden, oder man kann sie aus einer Liste möglicher, automatisch erkannter Server-Geräte auswählen. Der Zugriff auf diese Liste erfolgt durch Anklicken des grauen Schaltfelds mit dem Listen-Symbol rechts neben der Taste "Connect to...":

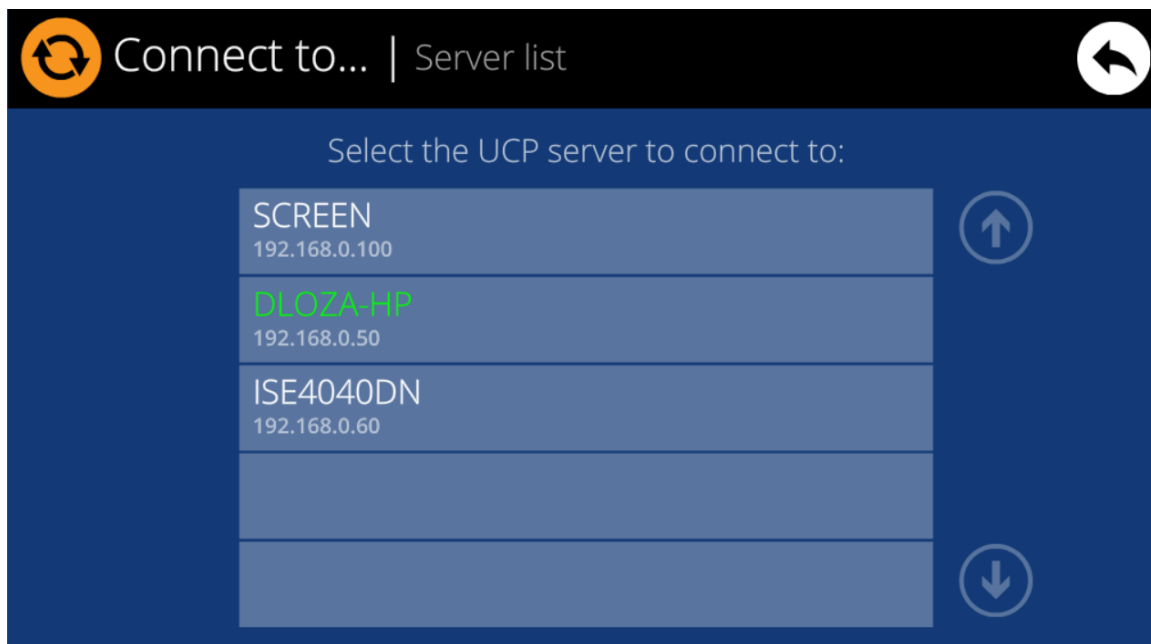

Achtung: Auf der Liste der erkannten Server-Geräte erscheint der Name des unter Kontrolle stehenden WPNETTOUCH-Geräts in grün (des Geräts, das mit der lokalen IP-Adresse übereinstimmt).

Nachdem auf die eine oder andere Art ein Server-Gerät oder eine IP-Adresse ausgewählt wurde, wird durch Anklicken des Schaltfelds "Connect to..." die Auswahl bestätigt und die Verbindung zum Server aufgebaut. Nach erfolgreichem Aufbau der Verbindung erscheinen auf dem Display die UCPs, die der Server dem Client WPNETTOUCH zur Verfügung stellt:

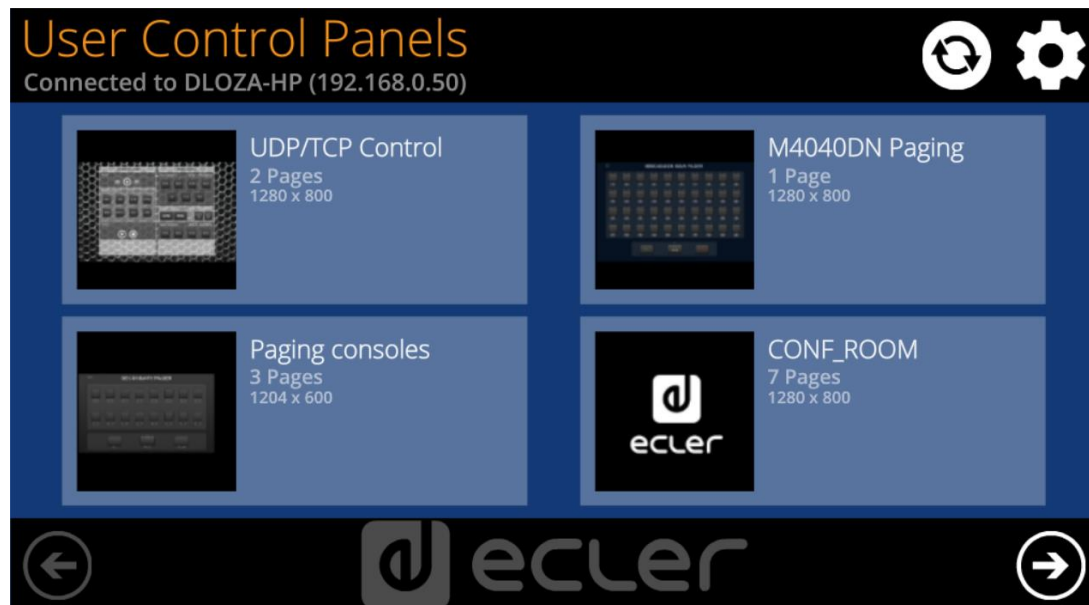

9. LIEFERUMFANG

- PAGENETDN
- Schwanenhals-Mikrofon + Pop-Filter
- Externe PSU, 24V - 12A, universal, AC Multistecker
- 3-Pin Euroblock Steckverbinder
- Kurze Bedienungsanleitung und Garantieschein

10. FUNKTIONSLISTE

1. Multi-Touchscreen
2. Schwanenhals-Mikrofon
3. XLR-Stecker
4. Netzanschlussbuchse

11. FUNKTIONSDIAGRAMM

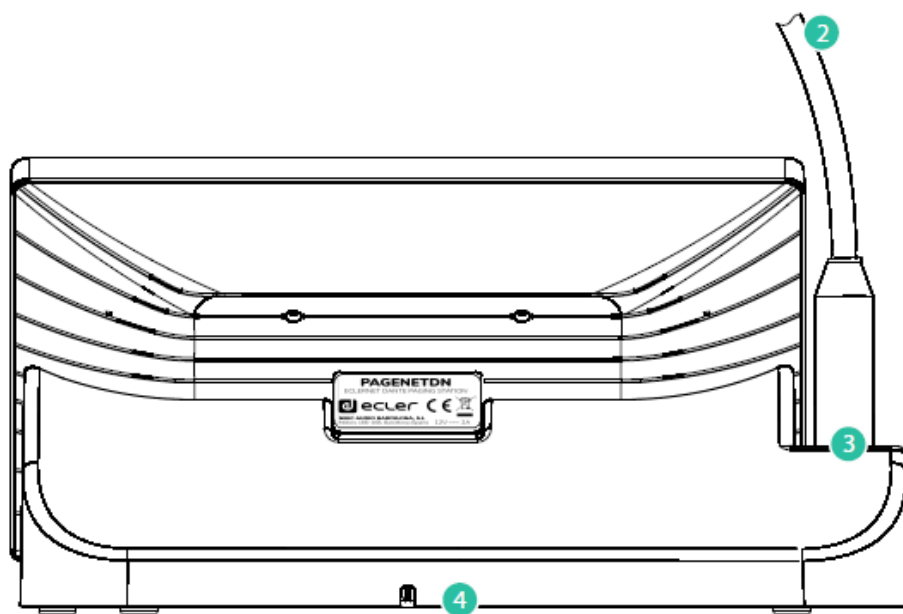
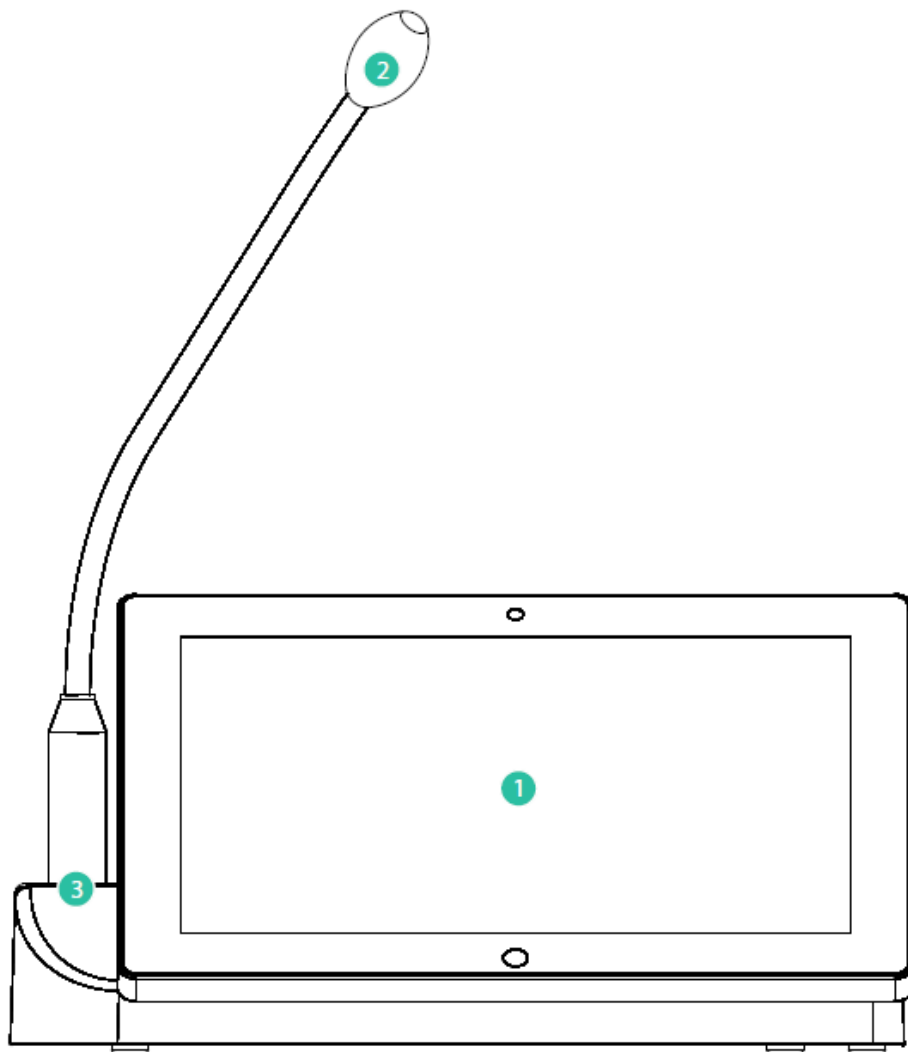

12. BLOCKDIAGRAMM

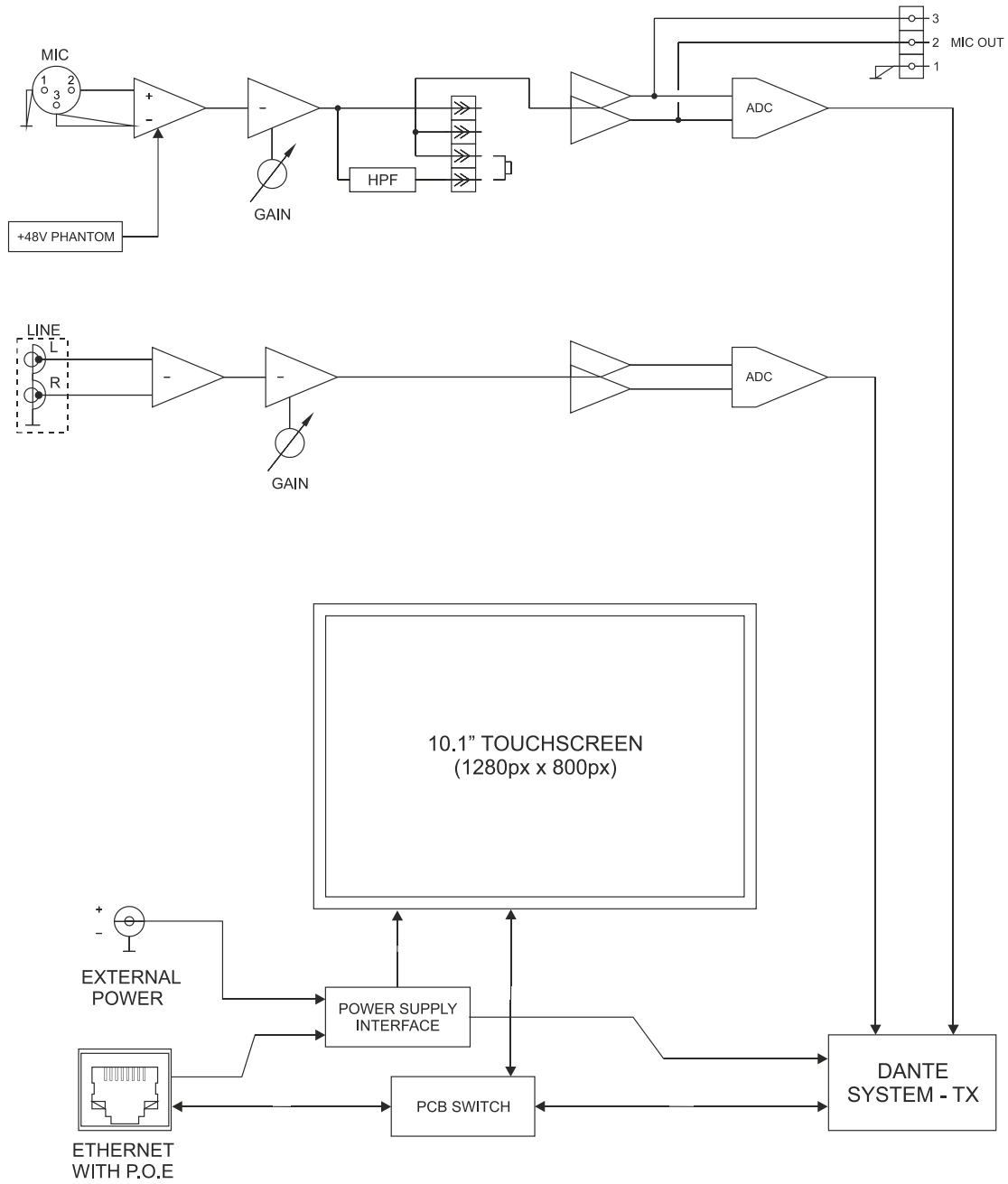

13. TECHNISCHE DATEN

MIC INPUT	
Microphone type	Removable gooseneck condenser microphone (eMCN1)
Polar pattern	Unidireccional
Microphone freq. response	50Hz – 18kHz (-10dB)
Phantom Voltage	48VDC, ON/OFF by internal JUMPER
Output level with eMCN1 MICROPHONE	-5dBV @ 94dB SPL with ADJ MAX. -10dBV @ 94dB SPL with ADJ MID.
HPF	-20dBV @ 94dB SPL with ADJ MIN. 100Hz 12dB/oct ON/OFF by internal JUMPER
LINE INPUT	
Connector	RCA
Signal	Line level, L + R
Nominal input level	-10dBV
Gain adjust	-20dBV / 0dBV
Input impedance	>10kΩ
DANTE™/AES67 AUDIO INTERFACE	
DANTE™/AES67 Network Tx channels	2
Latency	1 / 2 / 5 ms (selectable)
Connector	RJ45
AUDIO OUTPUTS	
Microphone output signal Connector	Balanced, analog
Output level	Phoenix connector (symmetric) 0dBV
System	
CPU	RK3128 quad core processor, clocked 1.6G
RAM	1GB
ROM	8GB
Screen	
Size	10,1" IPS
Resolution	1280x800
Contrast ratio	1300
Brightness	300cdm2
Screen scale / Display area	16:9 / 218x135mm
Backlight	LED
Touch-panel	Capacitive multi-touch
Network & Connectivity	
Ethernet	Supports PoE
Ethernet port	Ethernet Base-Tx 10/100Mb / 1GB CAT5e or better up to 100m.
Power	
External power supply voltage	12VDC
Maximum power consumption	12W from 12V External Power Supply Voltage 15W from PoE PoE: class 0 802.3af Poe PD compliant
Mains Voltage	100-240VAC + External PSU 12VDC

General	
Dimensions (microphone excluded (WxHxD))	295x155x135 mm / 11.6"x6.1"x5.3"
Weight	1.5 kg / 3.3 lbs
AC Power Adapter	100-240VAC 47-63Hz 12V / 2A
Accessories included	
AC power adapter	100-240VAC 47-63Hz 12V / 1.5A, multiplug
Microphone	Ecler eMCN1



Aufgrund von Produktionstoleranzen können alle angegebenen Daten Änderungen unterliegen. **NEEC AUDIO BARCELONA S.L.** behält sich Änderungen oder Verbesserungen an Design oder Herstellung vor, die diese Produkt-Spezifizierungen betreffen können.

Bei technischen Fragen wenden Sie sich an Ihren Lieferanten, Händler oder füllen Sie das Kontaktformular auf unserer Website unter [Support / Technical requests](#)

Motors, 166-168, 08038 Barcelona - Spain - (+34) 932238403 | information@ecler.com | www.ecler.com